

保存版

中国語版
中文版

知立市

知立市

ごみだし ガイドブック

垃圾丢弃指南

垃圾的分类方法及丢弃方法

2019年4月起,资源垃圾和不可燃物收集所的规则及不可燃物的分类将变更

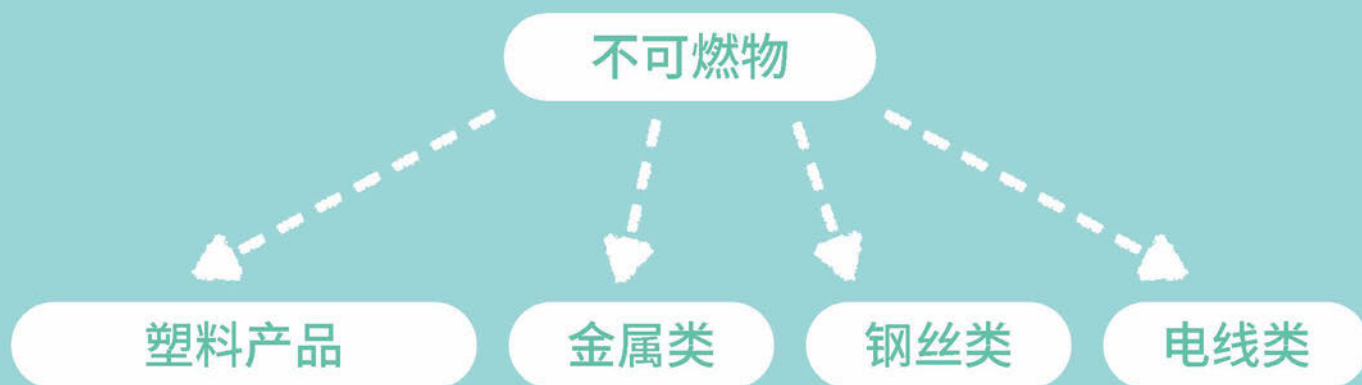

知立市 市民部 环境课

邮编 472-8666 日本知立市广见三丁目 1 番地

☎95-0126 FAX83-9765

垃圾丢弃指南的刊载信息截止 2019 年 3 月 1 日。

知立市 株式会社 SCINEX

オカダ歯科 クリニックからの ご案内

無料相談

こどもの 歯並び矯正

(中学3年生までの方対象)

無料健診

成人歯科健診 妊産婦歯科健診

(市の助成を利用した無料健診です)

ワクワク楽しい 歯医者さんへようこそ!

平日午前のみ
保育士による
無料託児サービス
を行っております

無料処置
こどもの
虫歯予防



院長の岡田 実です。
当院は 歯科医師免許(第131179号)取得
こどもの笑顔で
あふれています



医療法人

オカダ歯科クリニック

〒472-0058 愛知県知立市上重原2丁目65番地

0120-84-3118

今すぐお電話を♪

妊婦さんを対象とした
歯科治療も行っております



24時間ネットで
かんたん予約

PC・携帯・スマホ
OK!



オカダ歯科クリニック

検索

<http://chiryu-okada-hc.com/>



垃圾处理设施介绍

不可燃物处理场“知立市山屋敷町板张地内”（知立汽车学校旁边）

☎95-0126

咨询窗口（仅限工作日）知立市政府 环境课 垃圾减量系

- 可搬入的物品
资源垃圾及不可燃物、旧纸、旧布、废食用油、家用电脑
- 受理时间
每天，星期三除外
9:00~12:00与13:00~16:00
※工作日逢节假日、年终年初休息。
- 费用
仅填埋垃圾收费“10kg20日元”。
但是，1天的搬入量不足100kg时免费。



清洁中心（刈谷市半城土町东田46番地）

☎21-5389

- 可搬入的物品
可燃垃圾及大件垃圾
（塑料产品及金属类、家电、报纸、瓦楞纸箱、杂志、空罐类、塑料瓶也可同时搬入。）
※请注意“杂志”与P20的“杂用纸”不同，纸巾空盒及点心盒等不可搬入。
- 受理时间
星期一~星期六（包含节假日）
8:30~12:00与13:00~16:00
※星期日和年终年初休息。
- 费用
免费
※可将事业类一般废弃物搬入，收费“10kg100日元”。



（广告）

一般廃棄物から産業廃棄物まで、毎日 定期 随時 収集

飲食店・小売店
その他店舗

事務所・ご家庭
引越し・大掃除

工場・建設現場
倉庫・イベント会場

回収地域
知立・安城・刈谷・高浜
岡崎・豊田・碧南

生ごみ・紙ごみ・缶・ビン・ペットボトル・
発泡スチロール・プラスチックごみ
家具／家電類・機械類・放置自転車など

分別作業、片付け運び出し、処分場への運搬もおまかせ下さい！

株式会社 トーアクリーン ☎ 0566-92-7770
http://www.toaclean.jp/ トーアクリーン 検索 少量からでもOKです！ 見積無料

本社／GOMIリサイクル工場 愛知県安城市根崎町東新切2番地2 ISO14001 認証取得事務所



各种垃圾的丢弃方法一览

可通过知立市HP内的“知立市地图阅览服务”，确认可燃垃圾收集路线及町内垃圾收集所的地点。

※若可燃垃圾收集路线不经过自家门前，请与附近居民和当地区长协商后决定放置场所。

请遵守指定时间和分类规则丢弃垃圾！

垃圾分类	收集区分	丢弃日	丢弃地点	详细
可燃垃圾	可燃垃圾	市内全域 星期一、星期五的5:00~8:00	可燃垃圾收集路线上 或清洁中心（注1）	P4
塑料容器包装垃圾	资源垃圾	星期一地区时 星期一 16:00~20:00 星期二 6:00~ 8:00 星期三地区时 星期三 16:00~20:00 星期四 6:00~ 8:00 ※“资源垃圾”和“不可燃物” 隔周收集。 请通过知立市垃圾丢弃日 历确认要收集的垃圾。	町内垃圾收集所 或不可燃物处理场（注1）	P6
餐饮用瓶（白色、黑色、褐色、蓝绿色等）				P7
铝罐				P8
钢罐				P9
塑料瓶				P10
塑料产品				P11
金属类				P12
家电				P13
钢丝类				P14
电线类				P14
喷雾罐				P15
玻璃、陶瓷器类				P16
填埋垃圾				P17
有害垃圾				P17
大件垃圾	大件垃圾	仅限直接搬入	清洁中心（注1）	P18
旧布	旧布	直接搬入或町内会等指定收集日	町内会等指定的地点 或不可燃物处理场（注1）	P19
旧纸 （报纸、瓦楞纸箱、纸盒、杂用纸）	旧纸	直接搬入或町内会等指定收集日	町内会等指定的地点 或不可燃物处理场（注1）	P20

（注1）清洁中心与不可燃物处理场的受理时间请确认P1。

※有的町内会不收集“旧布”和“旧纸”。收集日等请确认市主页及广报知立每月1日刊。

※部分集体住宅请将垃圾丢弃到规定的收集所。

（广告）

不用品が出たら即相談ください！

私たちはリサイクルに
努めています

『一般廃棄物収集運搬許可業者』だから安心！

弊社は、環境保全を社訓にし、不用品でお困りの方、ご高齢の方、
その他に渡り、不用品引取りサービスを主流に展開しております。

不用品の引き取り処分・引越し・倉庫・事務所、
店舗の片付け・遺品整理・夜逃げ処理など

無料見積り！
迅速対応！

TNK リサイクルサービス

古物商許可 愛知県公安委員会 第543839500300号 / 古物行商許可 愛知県公安委員会 安第9500101号

GROUP N

http://group-n.com

知立市牛田 1-8 TEL 0566-83-1117

2 知立市 垃圾丢弃指南

町内垃圾收集所通用规则

- 请使用者更换篮子和集装箱等的内物。
- 请严格遵守时间，且即便在规定时间内，也尽量不要发出声响。

町内垃圾收集所（资源垃圾、不可燃物）			
星期一地区		星期三地区	
长筱町区 (包括广见、弘荣、长田的部分地区)	长筱町公民馆前 弘荣公园	山屋敷町区	向田小公园东
中山町区 (包括新地町、内幸町的部分地区)	中山市营住宅前	山町区 (包括东荣、内幸町的部分地区)	山町区公民馆南
新地町(堀切、新富)区 (包括南新地、弘荣、长田的部分地区)	三河知立站南 堀切2号自行车停车场南	中町区	保健中心停车场内
本町区 (包括樱木町、荣的部分地区)	保健中心停车场内	八田町区	八田町公民馆前 八田神社后面
宝町、池端区 (包括荣、宝、鸟居的部分地区)	宝町旧公民馆旧址旁边 池端公园北	牛田町区 (包括牛田1、2丁目)	牛田町公民馆前广场 高根集货场 牛田北部公民馆北
西町区(包括樱木町的部分地区)	福祉体育馆南停车场内 西町集会所 岩濑外科后面 西町藏前 福祉体育馆第3停车场旁边	南阳区(包括新池)	御林公园 尼子田儿童游乐园
		八桥町区	HAIM登城北 市营八桥住宅西 大流(铁塔下)
逢妻町区	丸坪公园南 逢妻公民馆前 明治牛奶店北 金山住宅	来迎寺町区	来迎寺町御锹神社
		昭和1丁目区	猿渡川沿岸名铁沿线
		昭和2丁目区	昭和5号公园东 昭和Grand东
西丘町区	知立Pavilion西	昭和3丁目区	昭和2号公园东
上重原町区	上重原公民馆南 上重原公园东 鸟居2丁目	昭和3丁目1区	33号栋西
		昭和4丁目区	昭和3号公园西
		昭和5丁目区	昭和4号公园西北
弘法町区	旧弘法町集会所旧址	昭和6丁目区	61号栋南 65号栋东
西中町区	西中町第2公民馆前 西中苑南	昭和7丁目区	40号栋南 46号栋东
新林町区	平草作业所 割目川绿地	昭和8丁目区	23号栋南
谷田町区	Kahma Home Center 知立店北	昭和9丁目区	6号栋西

(广告)

バイク・スクーター処分

さらに出張引取料・ナンバー廃車料もタダ!!



もちろん再販売 できる
バイク・スクーターは 高価買取いたします



無料

料

電話連絡時かみならず知立市ごみ分別ガイドブックを見たと言って下さい

BeALL

(株)ビーオール 買取出張は 営業時間外も致します。

☎ 0120-42-8177 自動車公正取引協会会員店
廃棄二輪買取取扱認定店

営業時間/10:00~19:00 定休日/水曜、第2・3火曜

料

http://www.beall.co.jp/ 安城市里町菖蒲池22-2 ビーオール 検索 クリック



可燃垃圾



指定袋子：有

可丢弃的垃圾 ○

厨余垃圾、纸尿布（将脏污冲入厕所）、布偶、录影带、录音带、高尔夫球、软管类、鞋类、案板、皮产品、橡胶产品、脏塑料瓶、脏塑料容器包装垃圾、草、树叶、树木 等



要点!

- 收集时间可能根据各种情况发生更改，因此请务必在上午8点前丢弃垃圾。

收集车通过后丢弃的垃圾将不再收集。



软管类



运动鞋及滑雪鞋等鞋类



案板

这些即便含有塑料成分，也全部为可燃垃圾。

不可丢弃的垃圾 ×

- 会从指定袋子漏出的垃圾及无法完全装入袋子的垃圾 → “大件垃圾” (P18)
- 请将无法装入指定袋子的剪枝直接搬运到清洁中心 (P1、P18)。
(仅限长2m×直径15cm以内的树枝。)



〈广告〉

とうかいびか



有限会社 東海美化
 本 社
 岡崎市下青野町字太田川原3番地2
 Tel(0564)57-7211 Fax(0564)57-7233
 豊田事業所
 豊田市明和町2丁目47番地7
 Tel/Fax(0565)24-1188

ごみの事なら当社に何でもご相談下さい!!

请协助控干可燃垃圾的水分

厨余垃圾的约8成为水分，控干水分可以减轻可燃垃圾的重量，也可减轻臭气，有助于防止乌鸦或猫弄乱可燃垃圾。

〈控干水分示例〉

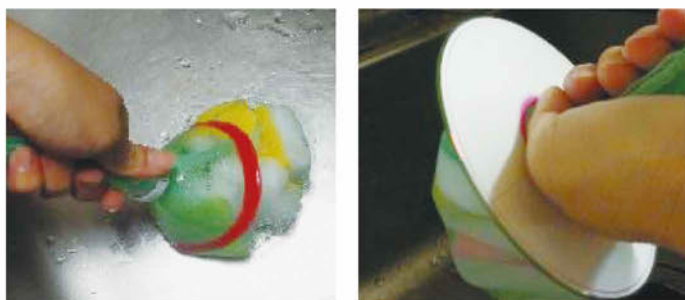

如果您不愿用手拧干，使用CD或塑料瓶辅助，即可轻松控干水分，无不反感。

有免费出借电动厨余垃圾处理机制度及购买补贴发放制度



处理前的重量
(597g)

处理后的重量
(255g)

厨余垃圾干燥后的样子



出借给市民使用的电动厨余垃圾处理机

为了减少市内各个家庭丢弃的厨余垃圾，市政府免费向市民出借电动厨余垃圾处理机，还通过以下述方式发放厨余垃圾处理机的购买补贴。

请通过环境课或知立市主页确认补贴申请方法，在购买日起的30天以内提交申请。

	补贴金额	条件
电动厨余垃圾处理机	补贴二分之一（限额20,000日元）	1户最多1台（重新购买需经过5年）
堆肥容器	补贴二分之一（限额 3,000日元）	1户最多1台（重新购买需经过3年）
有机肥料稀释专用容器	补贴二分之一（限额 1,500日元）	1户最多2台（重新购买需经过3年）



〈广告〉

一般家庭・店舗・オフィスクリーニング
ハウスクリーニングの全国チェーン

おそうじ本舗 知立店 見積り無料

人気 No.1 エアコン分解洗浄 人気 No.2 浴室まるごと洗浄
人気 No.3 換気扇分解洗浄 おすす お手伝いパック

それぞれのご要望に合った、納得の頂ける技術とサービスをご提供

おそうじの ことなら プロにおまかせください!

代表: 玉内真也



IICRC
Institute of Inspection, Cleaning and Restoration Certification

IICRC 認定資格企業
世界的レベルのライセンスを持つプロクリーナー

ハードフロア カーペットクリーニング

すごくよいな 詳細はホームページを
↓ご覧ください↓

☎ 0120-359-417

〒472-0004 知立市南陽2丁目175

おそうじ本舗 知立店 検索





塑料容器包装垃圾



指定袋子：有

可丢弃的垃圾 ○

点心/面包/冷冻食品等的袋子、塑料瓶的标签和瓶盖、购物袋、洗涤剂和洗发水等的塑料瓶（含泵头和喷嘴部）、便当及熟食的托盘、布丁和酸奶等的容器杯类、鸡蛋盒、泡沫塑料类 等



主要以附带塑料标记的物品为对象。



要点!

部分无塑料标记的物品也属于对象。

- 网袋（桔子和洋葱等的网袋）
 - 泡沫塑料、缓冲材料（包裹水果等及家电等的保护材料）
- ※ 请将无法装入袋子的大件物品分割成小块后装入指定袋子内。

不可丢弃的垃圾 ×

- 并非容器包装的塑料产品 → 分类为“塑料产品”（P11）或“大件垃圾”（P18）的任一项。
- 有吃剩食物及脏污的容器 → “可燃垃圾”（P4）





餐饮用瓶(白色、黑色、褐色、蓝绿色等)

指定袋子：无 请直接放入收集所的蓝色篮子内。



可丢弃的垃圾 ○

餐饮用瓶 (破碎的也可)

- ①取掉瓶盖
- ②冲洗瓶内
- ③分类为4种颜色

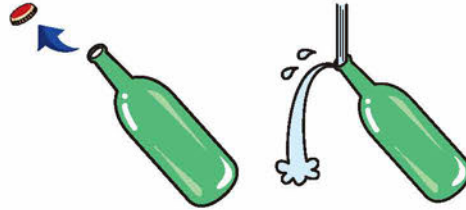

以此状态丢弃



①“白色”

②“黑色”

③“褐色”

④“蓝绿色等”

要点!

- 铝瓶盖 → “铝罐” (P8)、
钢瓶盖 → “钢罐” (P9)
- 如一升装的瓶盖一样大部分为塑料的
物品 → “塑料产品” (P11)



不可丢弃的垃圾 ×

- 非餐饮用的化妆品瓶及药瓶 (口服药除外) 等 → “玻璃、陶瓷器类” (P16)
- 有吃剩食物及脏污的瓶子 → “填埋垃圾” (P17)





铝罐



指定袋子：无 请直接放入收集所的蓝色篮子或集装箱内。

可丢弃的垃圾 ○

铝罐、附带此标记的物品→



①冲洗内部，稍微压扁

以此状态丢弃

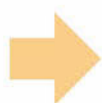

要点!

- 铝瓶盖及盖子 → “铝罐”、
- 钢瓶盖及盖子 → “钢罐” (P9)



盖子分类为铝罐



本身分类为钢罐

不可丢弃的垃圾 ×

- 脏污和生锈严重的物品 → “金属类” (P12)

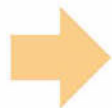



钢罐



指定袋子：无 请直接放入收集所的蓝色篮子或集装箱内。



可丢弃的垃圾 ○

钢罐（入浴剂的容器罐及点心容器罐等也可）、钢制瓶盖及盖子等不附带此标记的物品也可能为分类对象。



①冲洗内部后丢弃



要点!

- 钢制瓶子和瓶盖分类为“钢罐”



不可丢弃的垃圾 ×

- 脏污和生锈严重的物品及汽车的油罐等难以清洗的物品 → “金属类” (P12)





塑料瓶



指定袋子：无 请直接放入收集所的蓝色篮子或麻袋内。



可丢弃的垃圾 ○

塑料瓶（饮料用、酒瓶、酱油瓶等），
附带此标记的物品



- ①取掉瓶盖和标签
- ②冲洗内部，稍微压扁

以此状态丢弃



要点!

- 标签和瓶盖为“塑料容器包装垃圾”（P6）、纸质标签为“可燃垃圾”（P4）
- 也可带到以下塑料瓶回收合作店丢弃。（店面或入口附近设置有回收容器）
 - APITA知立店
 - PIAGO知立店
 - AOKI超市知立店
 - 罗森知立牛田店
 - 食品馆美松中町店
 - DOMY知立店
 - (有) 丸丰
 - (株) 下林

不可丢弃的垃圾 ×

- 脏污的塑料瓶 → “可燃垃圾”（P4）





塑料产品

指定袋子：无 请直接放入收集所的蓝色篮子或集装箱内。



可丢弃的垃圾 ○

塑料桶、花盆、塑料衣架、塑料筐、CD、DVD、玩具（取出电池）等 几乎全部部件都是塑料的物品



不可丢弃的垃圾 ×

- 大于蓝色篮子（高31cm×长53cm×宽38cm）的大件物品 → “大件垃圾”（P18）
- 软管类 → “可燃垃圾”（P4）
可能会缠绕在清洁中心的机器上引起故障！
若清洁中心的机器发生故障，在恢复之前将无法处理垃圾。

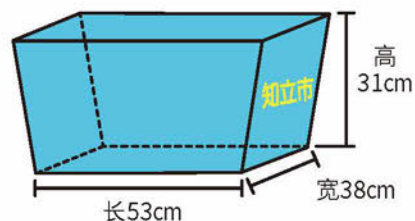
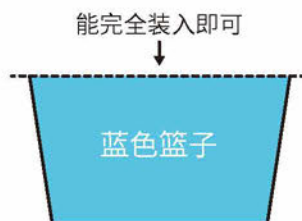



金属类

指定袋子：无 请直接放入收集所的蓝色篮子或集装箱内。



可丢弃的垃圾 ○

水壶、平底锅、锅、水瓶、菜刀和剪刀等刀具类，油罐和涂料罐等难以清洗的铁罐 等以含有金属部分的复合材料物品为对象。



丢弃时请尽量用报纸及布裹住刀刃部分。

不可丢弃的垃圾 ×

- 大于蓝色篮子（高31cm×长53cm×宽38cm）的大件物品 → “大件垃圾”（P18）
- 钢丝衣架、伞骨 → “钢丝类”（P14）
- 电线 → “电线类”（P14）

可能会缠绕在清洁中心的机器上引起故障！

若清洁中心的机器发生故障，在恢复之前将无法处理垃圾。

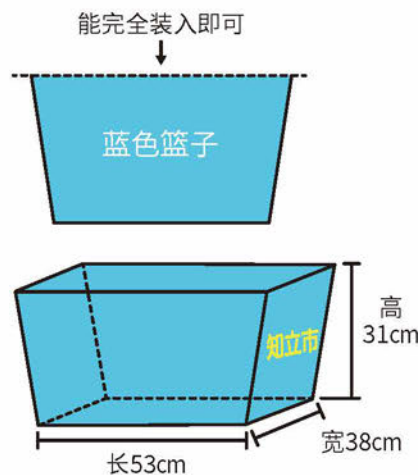



指定袋子：无 请直接放入收集所的蓝色篮子内。

可丢弃的垃圾 ○

熨斗、录影机、收录机、吹风机、微波炉、打印机、计算器、数码相机、电饭煲、遥控器、手机、游戏机等 用电器和电池驱动的物品为对象。



不可丢弃的垃圾 ×

- 大于蓝色篮子（高31cm×长53cm×宽38cm）的大件物品 → “大件垃圾”（P18）
- 4种家电（电视机/空调/洗衣机、衣物干燥机/冰箱、冰柜）（P21）
- 电脑 可搬运到不可燃物处理场。（P22）



钢丝类



指定袋子：无 请直接放入收集所的蓝色篮子内。

可丢弃的垃圾 ○

伞骨、链条、钢丝、钢丝衣架 等金属制细长形状，可能会缠绕在清洁中心的机器上引起故障的物品。



要点!

- 伞需取掉布料部分，只保留伞骨，且只可回收可放入蓝色篮子的大小的伞（可以折叠）。



电线类



指定袋子：无 请直接放入收集所的蓝色篮子内。

可丢弃的垃圾 ○

家电电线、延长线、充电电缆、耳机、电源排插等细长形状，可能会缠绕在清洁中心的机器上引起故障的物品。





喷雾罐



指定袋子：无 请直接放入收集所的蓝色篮子内。

可丢弃的垃圾 ○

完全用完的喷雾罐（气瓶、药品罐、化妆品罐等）



要点!

- 要用尽内容物时，请在通风的场所进行作业。
- 喷雾罐无需开洞即可丢弃。



不可丢弃的垃圾 ×

- 仍有残留的罐
收集中可能发生爆炸!





玻璃、陶瓷器类



指定袋子：无 请直接放入收集所的蓝色篮子内。

可丢弃的垃圾 ○

镜子、碗、花盆、陶器制品、化妆品瓶及药瓶（口服药以外）等非餐饮用的玻璃瓶 等



要点!

- 由于不可用清洁中心的机器处理“玻璃、陶瓷器类”，因此请务必取下“大件垃圾”及“塑料产品”附带的玻璃和陶瓷件，作为“玻璃、陶瓷器类”丢弃。

不可丢弃的垃圾 ×

- 水晶玻璃 → “填埋垃圾”
- 吃剩食物或脏污无法清洁的瓶子 → “填埋垃圾”
- 果汁等的瓶子 → “餐饮用瓶”



水晶玻璃





填埋垃圾



指定袋子：无 请直接放入收集所的蓝色篮子内。

可丢弃的垃圾 ○

打火机（里面有无残余均可）、瓷砖、瓦片、水晶玻璃、吃剩食物或脏污无法清洁的瓶子、水泥块、家庭菜园等废弃的泥土和灰石



要点!

- 100kg以上请直接搬运至不可燃物处理场。费用为每10kg20日元。
- 将泥土和灰石等投入蓝色篮子时，请先装入合适的袋子中以免掉落到蓝色篮子外部。

不可丢弃的垃圾 ×

- 专业公司分解的物品 → “工业废弃物” ※请委托分解公司处理。



有害垃圾



指定袋子：无 请直接放入收集所的蓝色篮子内。

可丢弃的垃圾 ○

荧光灯管（破碎的也可）、干电池、纽扣电池



要点!

- 只有不可燃物处理场回收使用水银的体温计。

不可丢弃的垃圾 ×

- 小型充电型电池（镉镍电池、镍氢电池、锂离子电池等），请投入循环再利用合作网点的循环再利用箱。循环再利用合作网点请浏览一般社团法人JBRC的主页（<http://www.jbrc.com>）。





大件垃圾

请直接搬入清洁中心。

可丢弃的垃圾 ○

- 以超过蓝色篮子（高31cm×长53cm×宽38cm）大小的物品或不足长1m×宽1.5m×高2m的物品为对象
- 棉被、床垫、床、柜子、椅子、桌子、置物架、地毯、煤气灶、榻榻米、棒球棒、高尔夫球杆、自行车、伞骨等

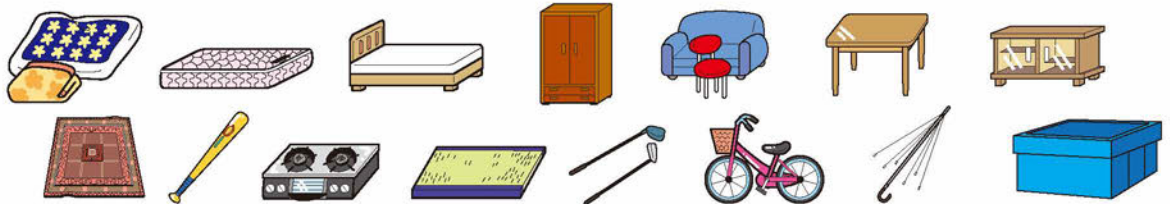

要点!

- 请除去伞的布料部分，在只保留伞骨的状态下丢弃。

不可丢弃的垃圾 ×

- 玻璃制品、珐琅制品、水泥产品 → 请搬入不可燃物处理场。

搬入大件垃圾的搬运车辆租借制度（自行搬入）

申请时请在市政府办公时间前往窗口或致电，并在希望使用日的前一个月至当天之内向环境课预约。
此外，搬入清洁中心以外的事务时不可使用。

- 费用
免费使用。2019年4月以后请补充自己使用的燃油量后归还。
- 回收租借时间（半天）
星期一～星期六（包含节假日）
①9:00～12:30 ②13:00～16:30



大件垃圾上门回收制度（收费）

- 请在市政府办公时间前往窗口或致电（☎95-0126），向环境课申请。
- 每周星期三回收，请将希望回收日选在**申请日的下周以后的星期三**。
- 请在回收日当日8:00前在每一件物品上粘贴一张大件垃圾处理票（1张1,000日元）后，搬运至停车场及庭园等**车辆可以进入的地点**。※不可回收未粘贴大件垃圾处理票的大件垃圾。
此外，在市政府或部分便利店等市内管理店出售大件垃圾处理票。



（广告）

お手元の不用品、1品からでもご連絡ください!

**どんな不用品でも
ご相談ください**

**お見積もり
無料!!**

不用品回収・遺品整理・ハウスクリーニング

片付けコロちゃん

安城市二本木町西切替71-3 株式会社 東濠石油

遺品整理を
どうしよう

不用品が
いつの間にか
たまってしまった

引っ越しで
処分に困った

会社の機密書類
シュレッダーに
かけるの大変だ

迅速な対応!
電話1本で、すぐに日程
調整。ご訪問いたします。

明朗な会計!
お見積もり後の不当請求
は一切いたしません。

丁寧な作業!
お部屋からの運び出しも
おまかせで、安心。

お気軽にご連絡ください!!

受付・集荷時間 / 9:00 ~ 17:00(日曜休)

ゴミは早くコロちゃんへ

TEL:0566-77-2174
FAX:0566-77-3459

0120-538-956

https://www.56chan.com/
Email:gaishoubu@tokk.jp

片付けコロちゃん 検索



旧布

指定袋子：无 町内会等指定的地点或不可燃物处理场

※有的町内会等不收集旧布。收集日等请确认市主页及广报知立每月1日刊。

可丢弃的垃圾 ○

衣物、窗帘、毛毯、毛巾、被罩 等

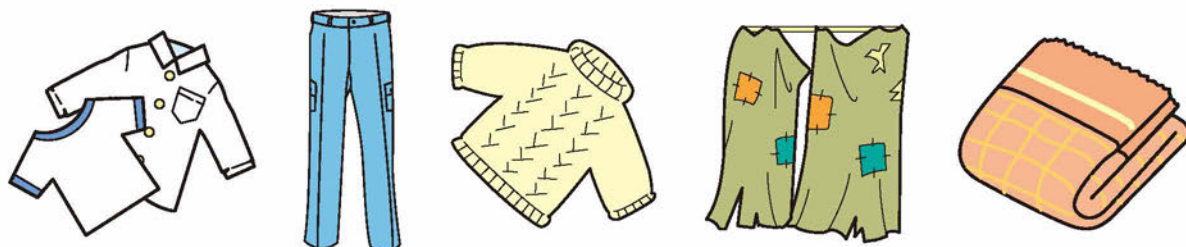

要点!

- 请装入透明袋后直接搬入不可燃物处理场。

不可丢弃的垃圾 ×

- 内衣类
- 袜子类
- 脏污及潮湿的衣物 → “可燃垃圾” (P4)
- 被子等含有棉花及羽毛的物品 → “可燃垃圾” (P4) 或 “大件垃圾” (P18)





旧纸 (报纸、瓦楞纸箱、纸盒、杂用纸)

指定袋子：无 町内会等指定的地点或不可燃物处理场

※有的町内会等不收集旧纸。收集日等请确认市主页及广报知立每月1日刊。

可丢弃的垃圾 ○

报纸 (含传单)、瓦楞纸箱、纸盒、杂用纸 (宣传册、海报、周刊杂志、漫画书、笔记本、教科书、电话本等)



报纸



瓦楞纸箱



纸盒



杂用纸

要点!

- 分类为上述4类
- 瓦楞纸箱要捆绑后丢弃
- 潮湿的纸张要干燥后丢弃
- 如果使用家里的纸袋制作杂用纸专用垃圾箱，则容易集中搬运



杂用纸专用垃圾箱 (参考)

不可丢弃的垃圾 ×

- 内侧为铝的物品、石蜡加工或层压加工品、复写纸、热敏纸、照片、贴纸 → “可燃垃圾” (P4)





4种家电

电视机/空调/洗衣机、衣物干燥机/冰箱、冰柜的废弃方法

请按照以下方法废弃4种家电。

- ①重新购买新品时，让购买的商店回收旧家电。
 - ②只是废弃时，让购买的商店或常去的销售店回收。
- 非上述2种情况时，请按照下述方法废弃。

废弃4种家电时，由废弃人负担循环再利用费与搬运到指定交易地点的搬运费。请在市内的邮局支付循环再利用费与搬运费，领取循环再利用票及收集搬运费。另外，循环再利用费的金额因家电制造商而异，请事先予以确认。（电视机根据屏幕大小、冰箱根据总额定内容积，费用有所差异。）

- ①上门收集时（市政府前往居民家门前收集。需要事先在环境课窗口或致电（☎95-0126）预约。
循环再利用票+收集搬运费（2,200日元）
- ②废弃人搬入清洁中心或不可燃物处理场时
循环再利用票+收集搬运费（1,200日元）
- ③废弃人搬入指定交易地点（下表）时
仅需循环再利用票

●咨询窗口：家电循环再利用票中心 ☎0120-319-640

指定交易地点	
日通三河运输（株）	TOEI（株）冈崎营业所
日本冈崎市大平町字西上野107番地	日本冈崎市大平町字建石16番地1
☎0564-22-8655	☎0564-65-5181

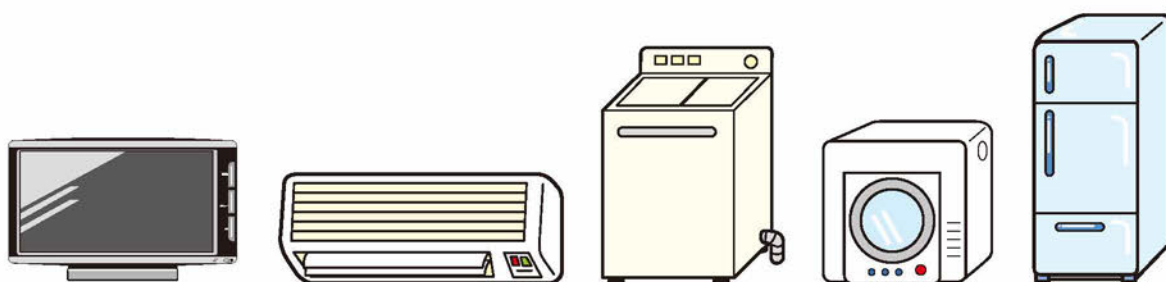



回收小型家电

不再使用的小型家电产品中含有有用金属。市政府为了回收这些资源，设置有网点进行回收。

对象品种

手机、便携式音乐播放器、便携式游戏机、数码相机、摄像机、电子词典、计算器、便携式汽车导航仪、遥控器、AC转换器等电线类



网点回收地点

市政府大厅、不可燃物处理场、GALLERIA APITA知立店

电脑

直接搬入知立市不可燃物处理场（P1）

- **申请**：不需要（请直接搬入）
- **费用**：免费
- **条件**：请务必删除个人信息等数据。市政府不负责删除。

向Renet Japan（株）申请快递上门回收

- **申请**：需要 请登录Renet Japan（株）主页申请。
- **费用**：免费（电脑装箱时）
- **条件**：装入长、宽、高总计不超过140cm的箱内，重量不超过20kg。
- **备注**：除电脑外，若装箱总重不超过20kg，可同时回收400种以上的家电。
- **咨询窗口**：Renet Japan（株） ☎0570-085-800
URL:<http://www.renet.jp/>



伴随事业活动产生的垃圾

关于事业系统的一般废弃物，请自行直接搬入清洁中心，或委托知立市一般废弃物收集搬运业持证公司处理。请向爱知县西三河县民事务所废弃物对策课（☎0564-27-2877）咨询工业废弃物的处理事宜。

危险垃圾、处理困难的垃圾

汽车摩托车及其部件、轮胎、钢琴、丙烷气瓶、防火保险柜、火药类、电池、灭火器、佛坛、农机具、汽油、石油、煤油、轻油、油等油脂类、未使用的烟花、装有废液或涂料的容器罐、烈性药、农药 等

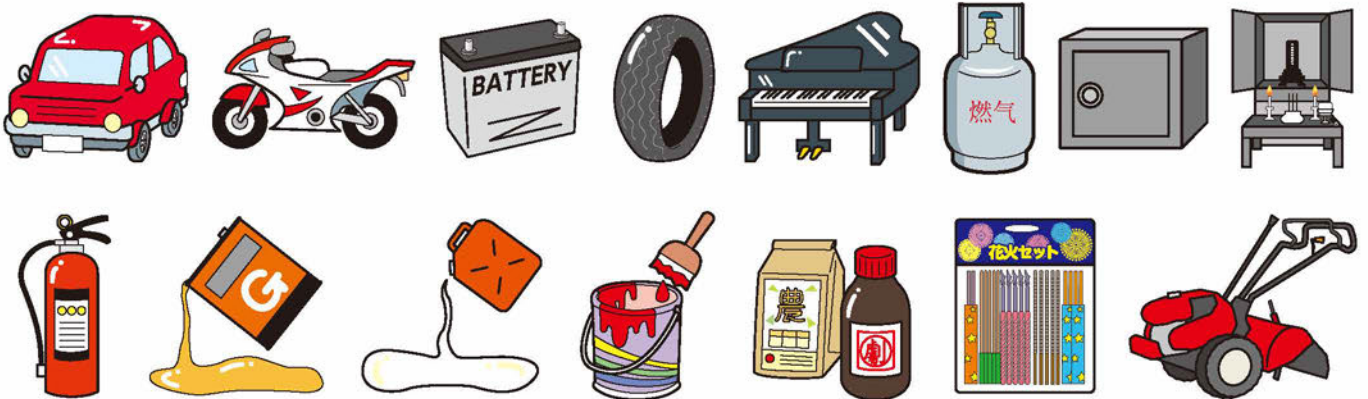

- 气瓶……………请向爱知县LP燃气协会（☎052-261-2896）咨询。
- 防火保险柜……请向中部Safe Furniture协同工会（☎052-712-0281）咨询。
- 灭火器……………请向灭火器循环再利用推进中心（☎03-5829-6773）咨询。

其他处理困难的垃圾请向专业公司、销售店、知立市一般废弃物收集搬运业持证公司咨询。

〈广告〉



事业系一般廃棄物の収集は当社におまかせ下さい！！

サンスイサービス株式会社



<http://sansui-s.com/>

- 一般廃棄物収集運搬処理業
(知立・名古屋・豊田・常滑・武豊町許可)
- 産業廃棄物収集運搬処理業
(愛知県許可)
- 廃棄物処理関連用品のリース及び販売業
- 前記営業に附帯する一切の業務

本 社：名古屋市緑区鳴海町字母呂後 6 番地
TEL:052-622-0947 FAX:052-623-7225

50音顺 垃圾分类速查表



“这种垃圾该如何丢弃？不知道如何分类”当有这样的烦恼时，请查看此垃圾分类速查表。
此外，当速查表中未列举时，请通过互联网搜索“知立市垃圾Checker”搜索，或向环境课咨询。
※“塑料容器”=“塑料容器包装垃圾”

	品种	分类区分	要点		品种	分类区分	要点	
a	熨斗	家电		o	电线延长线	电线类		
	熨斗架	大件垃圾			PVC管	大件垃圾	仅限家庭用	
	空罐	铝罐			油罐	金属类	请倒干净内容物	
		钢罐			油加热器	大件垃圾		
	亚克力板	塑料产品			玩具	塑料产品	电池为“有害垃圾”	
	麻绳	可燃垃圾			碗（塑料产品）	塑料产品		
	高压锅	金属类			碗（木制品）	可燃垃圾		
	安全鞋	可燃垃圾	鞋子全部为“可燃垃圾”		ka	窗帘	旧布	
	纱窗（门）	大件垃圾					可燃垃圾	
	铝箔	可燃垃圾	做乌冬面火锅等较厚的容器为“金属类”			地毯	大件垃圾	
i	石头	填埋垃圾		怀炉		可燃垃圾		
	椅子	大件垃圾		镜子	玻璃、陶瓷器类			
	一升瓶	餐饮用瓶	取掉瓶盖	篮子	塑料产品	根据原材料可能属于“可燃垃圾”		
	耳机	电线类		伞	钢丝类	请去除布料和塑料布部分		
	衣物	旧布			大件垃圾			
可燃垃圾				干电池	有害垃圾			
u	花盆	玻璃、陶瓷器类	塑料制的物品为“塑料产品”	罐头	铝罐			
	救生圈	可燃垃圾			钢罐			
	团扇	可燃垃圾		杯面容器	塑料容器			
e	空调	4种家电	需要费用(P21)	包袋	可燃垃圾	塑料制的物品为“塑料产品”		
	画具管子	可燃垃圾		纱布	可燃垃圾			
	MD盒	塑料产品		煤气灶	金属类	两个以上为“大件垃圾”		
	电子琴	大件垃圾						

	品种	分类区分	要点		品种	分类区分	要点
	录音带	可燃垃圾	盒子也是“可燃垃圾”	ko	工具	金属类	伴随事业活动产生的垃圾除外
	干燥剂	可燃垃圾			香水瓶	玻璃、陶瓷器类	
ki	树木	可燃垃圾	无法装入指定袋子的物品为“大件垃圾” (仅限长2m×直径15cm以内)		高尔夫球袋及球杆	大件垃圾	
	梯子	大件垃圾			高尔夫球	可燃垃圾	
	梳妆台	大件垃圾	不可再利用的物品拆除镜子后搬入		桌炉	大件垃圾	
	保险柜	金属类	不可收集防火保险柜	sa	橱柜	大件垃圾	
			荧光棒		可燃垃圾		
ku	打气筒	金属类	无法装入蓝色篮子的物品为“大件垃圾”		足球	可燃垃圾	
	药瓶(口服药)	餐饮用瓶	外涂药等非口服药的药瓶为“玻璃、陶瓷器类”		杂志	旧纸	
	靠垫	可燃垃圾				可燃垃圾	
	透明文件袋	可燃垃圾			坐垫	可燃垃圾	
	水晶玻璃	填埋垃圾				大件垃圾	
ke	荧光灯管	有害垃圾		shi	CD、DVD	塑料产品	
	硅藻土浴室垫	玻璃、陶瓷器类	仅限1张以内。量多时为“填埋垃圾”		磁铁	金属类	
	手机	家电	也可作为“小型家电”丢弃		垫板	可燃垃圾	
	鞋柜	大件垃圾			碳炉	填埋垃圾	
					自行车	大件垃圾	

(广告)

処分したい自転車・車イスありませんか？

じ

く

ば

自転車 車イス バイク

無料ひきとり

こわれていてもOK!

お電話一本でひきとりに行きます!

お問い合わせ
引き取り依頼は

クロネコサイクル 検索

0566-77-2330

クロネコサイクル 古物商:愛知県公安委員会543831302400

スマホから24時間受け付けます!➡

工房 げんせき

自転車と車イスの再生をおこなう事業所です
愛知県安城市東新町9番地25 tel:0566-57-2084

	品种	分类区分	要点		品种	分类区分	要点
	汽车部件	不可收集	P23		轮胎	不可收集	P23
	照片	可燃垃圾			毛巾	旧布	
	洗发水容器	塑料容器	包括泵头部			可燃垃圾	
	充电器	电线类			榻榻米	大件垃圾	
	碎纸机的垃圾	可燃垃圾			塑料密封盒	塑料产品	
	灭火器	不可收集	P23		平板电脑	家电	也可作为“小型家电”丢弃
	食品托盘	塑料容器			鸡蛋盒	塑料容器	
	废食用油	不可燃物处理场	在不可燃物处理场回收		瓦楞纸箱	旧纸	
	餐具柜	大件垃圾				可燃垃圾	
	人工草坪	可燃垃圾			链条	钢丝类	
su	水缸	玻璃、陶瓷器类	塑料制的物品为“塑料产品”	chi	儿童座椅	大件垃圾	
	水瓶	金属类			注射器、针	不可收集	P23
	电饭煲	家电			簸箕	塑料产品	
	滑雪鞋	可燃垃圾			tsu	桌子	大件垃圾
	竹帘	大件垃圾		鱼竿		大件垃圾	
	炭	可燃垃圾				金属类	
	行李箱	大件垃圾		te	电视机	4种家电	需要费用(P21)
	se	洗涤剂容器	塑料容器			电热毯	可燃垃圾
洗衣机		4种家电	需要费用(P21)		电热地毯	大件垃圾	
晾衣夹		可燃垃圾			电线	电线类	
so	吸尘器	大件垃圾	若能投入蓝色篮子中也可作为“家电”丢弃	电灯泡	有害垃圾		
	沙发	大件垃圾		to	铜线	钢丝类	
ta	体温计	家电	有水银的体温计只在不可燃物处理场回收		动物尸体	不可收集	在道路上死亡的动物由环境课回收
	体重计	金属类			土锅	玻璃、陶瓷器类	

	品种	分类区分	要点		品种	分类区分	要点
	螺丝刀	金属类			刀具	金属类	
	吹风机	家电			熏烟式杀虫剂罐	金属类	
	涂料罐	金属类	请倒干净内容物		衣架	塑料产品	
na	小刀	金属类			钢丝衣架	钢丝类	
	洗碗池	大件垃圾		hi	钢琴	不可收集	P23
	厨余垃圾	可燃垃圾			PP绷带	可燃垃圾	
	波纹板	大件垃圾			摄像机	家电	也可作为“小型家电” 丢弃
入浴剂罐	钢罐	带塑料标记的物品属于“塑料容器”	录影带		可燃垃圾	盒子也是“可燃垃圾”	
ni	娃娃	塑料产品		火盆	玻璃、陶瓷器类		
	布偶	可燃垃圾		肥料	填埋垃圾		
nu	布类	旧布		沙滩球	可燃垃圾		
		可燃垃圾		fu	文件袋	可燃垃圾	
ne	猫砂	可燃垃圾	仅限纸产品		FAX	家电	
	黏土（纸质、油制）	可燃垃圾	除此之外为“填埋垃圾”		佛坛	不可收集	P23
no	农机具	不可收集	P23		被子	大件垃圾	
	农药	不可收集	P23	被罩	旧布		
	锯	金属类			可燃垃圾		
ha	灰土	填埋垃圾		花盆	塑料产品		
	摩托车（含部件）	不可收集	P23	打印机	家电		
	电脑	不可燃物处理场	详情查看（P22）	浴池盖子	大件垃圾		
	电池	不可收集	P23	he	床	大件垃圾	
	泡沫塑料	塑料容器	请务必装入指定袋子		胶合板	大件垃圾	
	烟花	可燃垃圾	不可收集未使用的烟花		头盔	塑料产品	
	牙刷	塑料产品			油漆	不可收集	P23
					马桶	塑料产品	

	品种	分类区分	要点
ho	轮盖	不可收集	P23
	笤帚	可燃垃圾	
	菜刀	金属类	
	保龄球	填埋垃圾	
	圆珠笔	塑料产品	
	保冷剂	可燃垃圾	
	塑料桶	塑料产品	无法装入蓝色篮子的大物品为“ 大件垃圾 ”
ma	枕头	可燃垃圾	
	案板	可燃垃圾	塑料制的物品为“ 可燃垃圾 ”
	小电灯泡	有害垃圾	
mi	缝纫机	家电	
	玩具汽车	塑料产品	
mu	放大镜	塑料产品	当透镜为玻璃时分类为“ 玻璃、陶瓷器类 ”
me	眼镜	塑料产品	
mo	电机	不可收集	P23
	毛毯	旧布	
		可燃垃圾	
	显示屏	家电	
	晾衣杆	大件垃圾	
	晾衣架	填埋垃圾	
ya	水壶	金属类	
	棒球	可燃垃圾	
yu	茶杯	玻璃、陶瓷器类	

	品种	分类区分	要点
yo	洋装	旧布	
		可燃垃圾	
	芦苇帘子	大件垃圾	
ra	打火机	填埋垃圾	
	球拍	塑料产品	网球或羽毛球拍
	收录机	家电	
ri	遥控器	家电	也可作为“ 小型家电 ”丢弃
	双肩包	可燃垃圾	
re	冰箱	4种家电	需要费用(P21)
	砖头	填埋垃圾	
ro	带锁储物柜	大件垃圾	
	蜡烛	可燃垃圾	
wa	钢丝	钢丝类	
	打字机	家电	



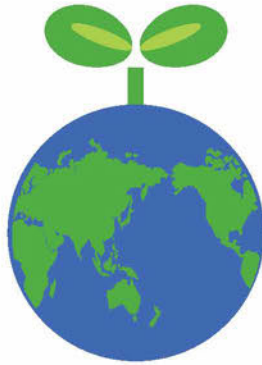

知立市 垃圾丢弃指南

2019年7月发行

发 行

知立市 市民部 环境课

邮编472-8666 日本爱知县知立市广见三丁目1番地
TEL:0566-95-0126

株式会社SCINEX

邮编542-0066 日本大阪府大阪市中央区瓦屋町3-6-13
TEL:06-6766-3346

广告销售

株式会社SCINEX 东海分店

邮编512-8044 日本三重县四日市市中村町2293-8
TEL:059-361-1144

※本手册的插图主要使用经济产业省网站公开的插图。

请勿擅自复制和转载。

限りある自然を大切に
いつも美しく快適な環境を…
知立衛生がご提案いたします。



快 適 環 境 提 案 企 業

知立衛生株式会社

一 事業内容 一

- ◆ 一般廃棄物収集・運搬
- ◆ 産業廃棄物収集・運搬
- ◆ 浄化槽清掃、維持管理、施工
- ◆ 高架・受水槽清掃工事
- ◆ 排水管清掃工事(パイプクリーニング)
- ◆ 下水道・側溝、用・悪水路、暗渠浚渫清掃
- ◆ 各種排水処理層清掃工事
- ◆ 土工コンクリート工事
- ◆ 各種衛生陶器類販売・施工
- ◆ 各種空気清浄機・消臭剤販売
- ◆ 環境保護・美化コーティング工事



知立市マスコットキャラクター
「ちりゅっぴ」



☎ 0566-81-1426

FAX 0566-82-1919

知立市山屋敷町見社21番地



不用品の片付け、つまり、水漏れなど、お困り事はお気軽にご相談ください